

PRODUKTINFORMATION MODELL OD1070 IWAN

© 2016 KURT BEIER & KATI QUINGER



*Allgemeine Informationen entnehmen Sie bitte der Info zu Outdoormöbeln!
Bullfrog empfiehlt zu Outdoormöbeln die hierzu passenden wasserdichten Schutzhüllen.*



Flexible Rücken in unterschiedlichen Grössen zum Draufstellen oder einzeln verwendbar



Hochwertiger und softer Sitzkomfort, einzeln oder als Kombi stellbar



OD IWAN: DRAUSSEN NEU ERLEBEN – ALLEIN ODER ZU ZWEIT. EIN LIEBLINGSPLATZ, SINNLICH UND PURISTISCH ZUGLEICH. OB ALS SOLITÄR ODER ALS ECK-ENSEMBLE. DIE KREATIVEN SITZ- UND LIEGEELEMENTE SIND VIELSEITIG KOMBINIERBAR. STILPRÄGEND SIND ZUDEM DIE AUFSTELLBAREN FUNKTIONSKISSEN IN UNTERSCHIEDLICHEN GRÖSSEN. VIELFÄLTIGE AUSWAHL AN OUTDOOR TEXTILIEN/LEDERN.



FüÙe: 7 cm Kunststoffgleiter oder 7 cm feststellbare Rollen (gegen Aufpreis).

Achtung! Bei Typ 230P können keine Rollen montiert werden.

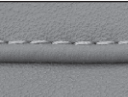
Bodenfreiheit: ca. 6 cm

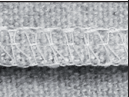
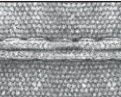
Nahtvarianten Führungsnähte / Ziernähte					
	Kaltnaht	Kappnaht	KR* (Keder-RV) Aufpreis	Kettelnah Aufpreis	Biese
					
Outdoorstoff	x				
Outdoorleder	x				

*Keder-RV: wahlweise in den Farben Schwarz, Rot, Natur oder Hellgrau.

Varianten, FüÙe/Rollen:



Modell OD1070 Iwan ist auch als Indoorvariante erhältlich!
Informationen hierzu entnehmen Sie bitte der Produktinfo 1070 Iwan.



Qualität im Detail!

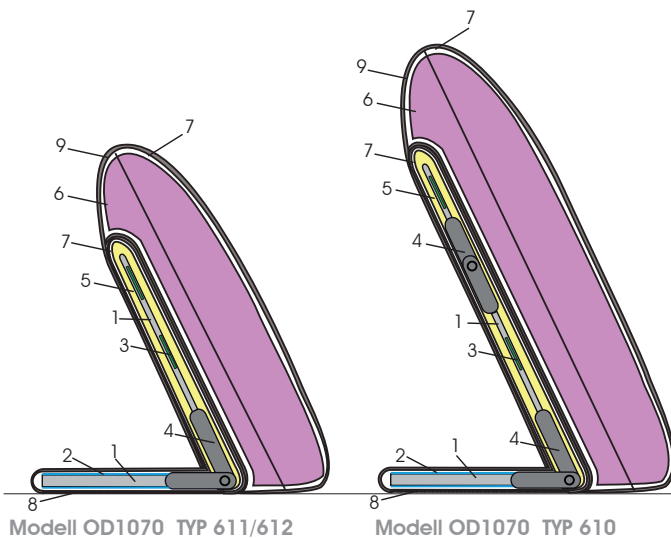

- 1 - Metallgestell
- 2 - Polyvlies
- 3 - Gummigurte
- 4 - Funktionsbeschlag
- 5 - Polyschaum
- 6 - Outdoor-Inlettmatte
- 7 - Polsterwatte
- 8 - Antirutschgewebe
- 9 - Outdoor Bezugstoff

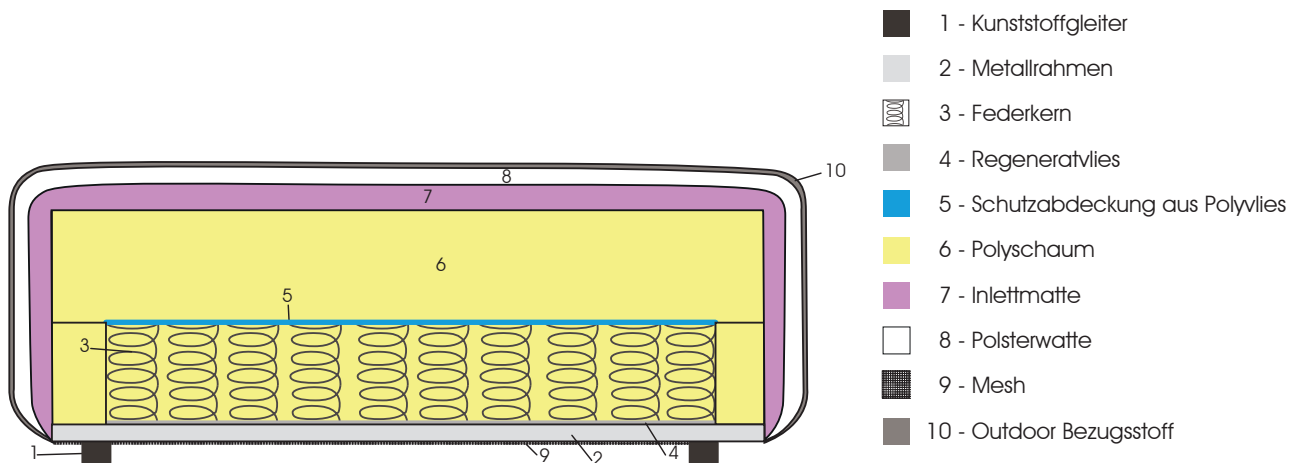

- 1 - Kunststoffgleiter
- 2 - Metallrahmen
- 3 - Federkern
- 4 - Regenerativvlies
- 5 - Schutzabdeckung aus Polyvlies
- 6 - Polyschaum
- 7 - Inlettmatte
- 8 - Polsterwatte
- 9 - Mesh
- 10 - Outdoor Bezugstoff

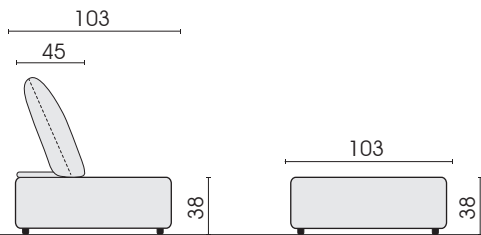

Seitenansicht (mit Rücken Typ 611)

□ = Label

Sitzelemente:

Achtung! Gegen Aufpreis können Elementverbinder montiert werden!

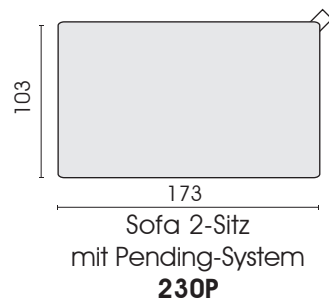
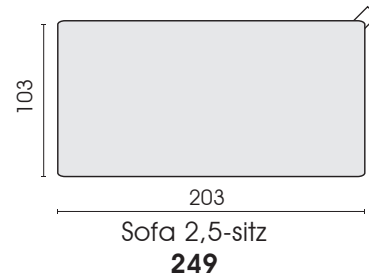
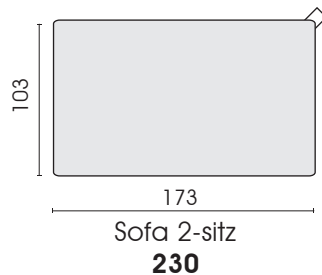
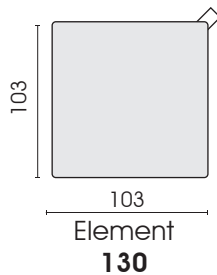

Achtung!
Bei Sofa-Typ **230P** können **KEINE**
Elementverbinder oder **Rollen** montiert werden!

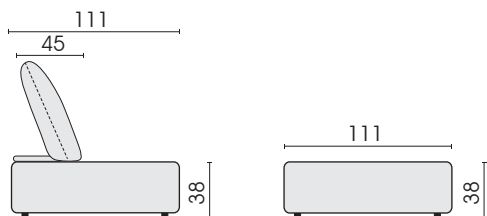

Seitenansicht, Sitzelement, tief (mit Rücken Typ 611)

□ = Label

Sitzelemente, tief:

Achtung! Gegen Aufpreis können Elementverbinder montiert werden!

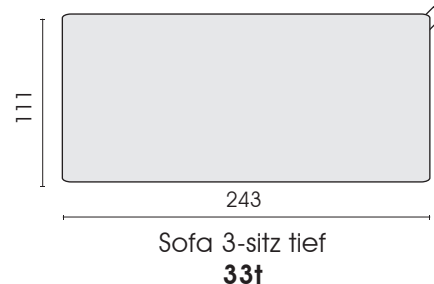
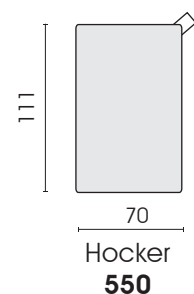
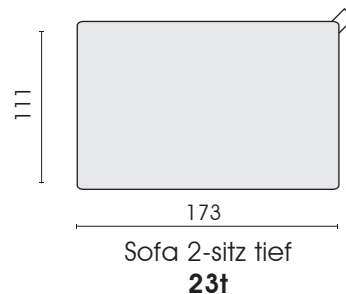
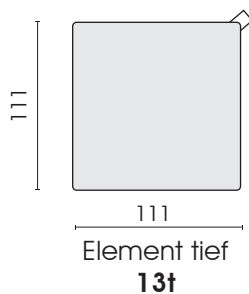

Jedes Möbel ist ein von Hand gefertigtes Unikat. Daher können Maßdifferenzen zu den hier angegebenen Größen entstehen. Ursachen sind:
1. unterschiedliche Bezugsmaterialien (Stoff, Leder), 2. Verarbeitung von Inlettmaten, 3. der Druck mit dem einzelne Typen zu Stellkombinationen verbunden werden, usw. Der Sitzkomfort von Teilen mit größerer Sitztiefe kann zu denen mit geringerer Tiefe differieren.

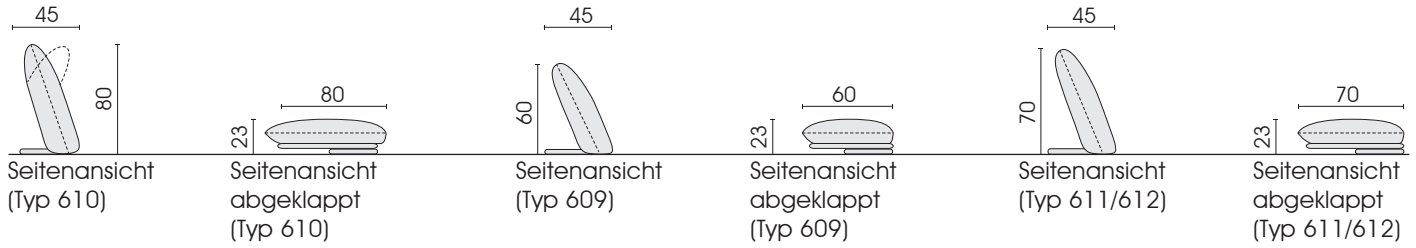

Rücken:

□ = Label

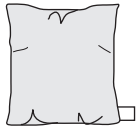

Moba S
Doppelfunktionsrücken
(Spitzkissen)
75 x 80
610



Moba NB
Funktionsrücken
(Spitzkissen)
85 x 60
609

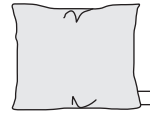

Moba B
Funktionsrücken
(Spitzkissen)
85 x 70
611

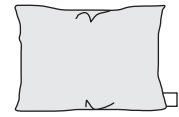

Moba XB
Funktionsrücken
(Spitzkissen)
100 x 70
612

Schutzhüllen (Wasserfest):

Schutzhülle zu Typ 13t: SH13t
Schutzhülle zu Typ 23t: SH23t
Schutzhülle zu Typ 33t: SH33t
Schutzhülle zu Typ 49t: SH49t

Schutzhülle zu Typ 130: SH130
Schutzhülle zu Typ 230/230P: SH230
Schutzhülle zu Typ 249: SH249
Schutzhülle zu Typ 550: SH550

Mögliche Stellkombinationen

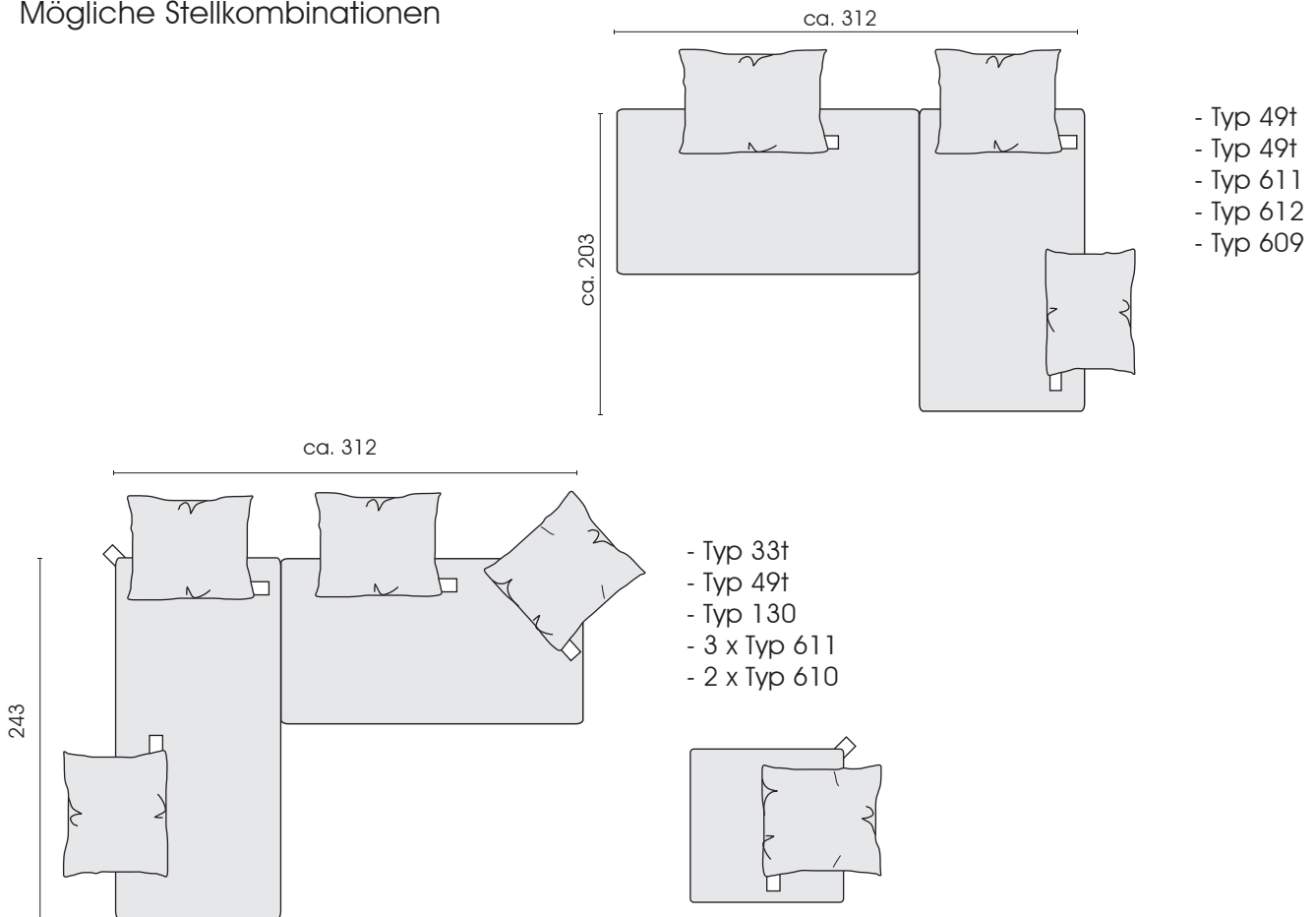

Jedes Möbel ist ein von Hand gefertigtes Unikat. Daher können Maßdifferenzen zu den hier angegebenen Größen entstehen. Ursachen sind: 1. unterschiedliche Bezugsmaterialien (Stoff, Leder), 2. Verarbeitung von Inlettmatrassen, 3. der Druck mit dem einzelne Typen zu Stellkombinationen verbunden werden, usw. Der Sitzkomfort von Teilen mit größerer Sitztiefe kann zu denen mit geringerer Tiefe differieren.

Weitere Stellkombinationen

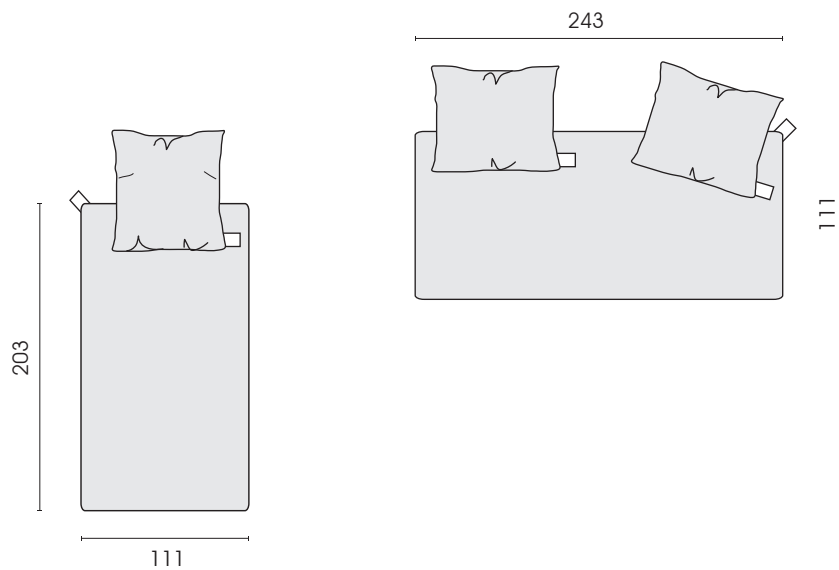

- Typ 33t
- Typ 49t
- 2 x Typ 611
- Typ 610

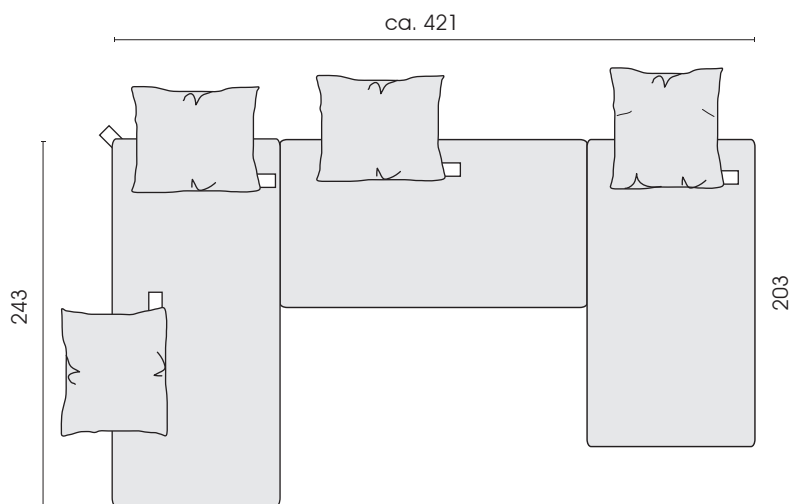

- Typ 33t
- 2 x Typ 49t
- 3 x Typ 611
- 1 x Typ 610

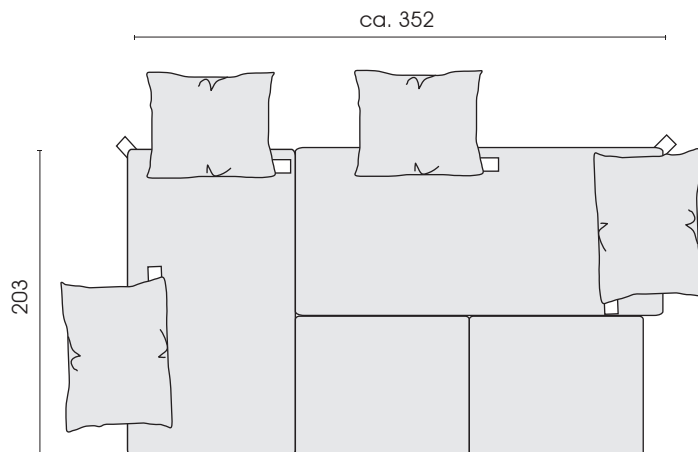

- Typ 49t
- Typ 33t
- 2x Typ 611
- 2x Typ 612
- 2x Typ 585

Jedes Möbel ist ein von Hand gefertigtes Unikat. Daher können Maßdifferenzen zu den hier angegebenen Größen entstehen. Ursachen sind: 1. unterschiedliche Bezugsmaterialien (Stoff, Leder), 2. Verarbeitung von Inlettmaten, 3. der Druck mit dem einzelne Typen zu Stellkombinationen verbunden werden, usw. Der Sitzkomfort von Teilen mit größerer Sitztiefe kann zu denen mit geringerer Tiefe differieren.

Gebrauch der Rückenfunktion

1. Verstellen der Rückenschräge:

Greifen Sie den Rücken von außen und ziehen Sie ihn leicht nach innen (auf sich zu) um die gewünschte Position einzustellen.

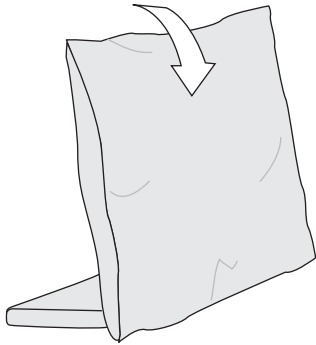

2. Um in die Nullstellung zu gelangen, ziehen Sie den Rücken leicht über den oberen Punkt hinaus (auf sich zu) und klappen Sie ihn bis zur Nullstellung ab (waagrecht).

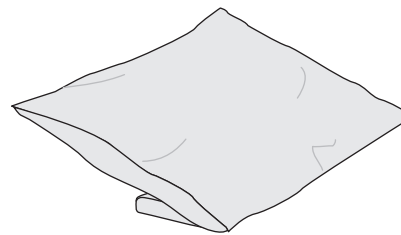

3. Aus der Nullstellung können Sie den Rücken wieder in die gewünschte Position einstellen.

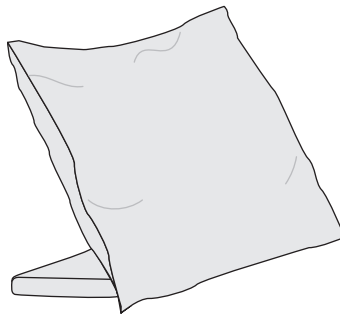

Für die Verstellung des oberen Rückens bei Modell Typ 610 können Sie auf die gleiche Weise verfahren.

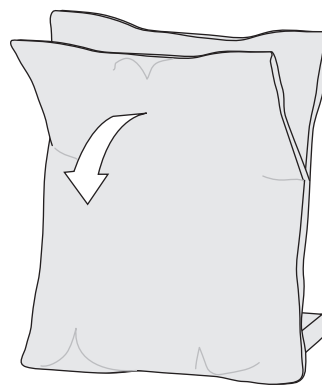
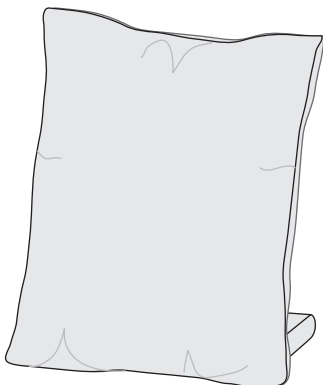

Elementverbinder

Achtung!

Nur bei Möbeln mit vormontierten Elementverbindern (gegen Aufpreis).

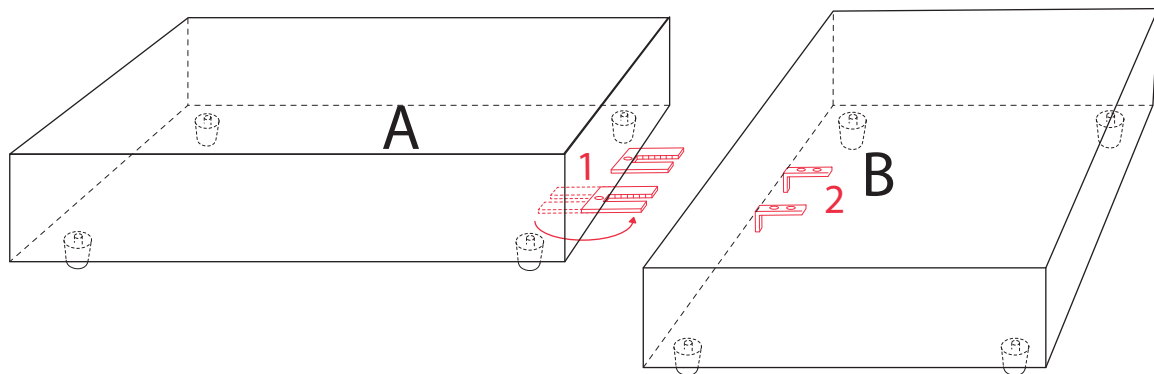

1. Verbinderratschen 1 von Teil A nach außen drehen.
2. Teil A und B fest zusammenschieben, so dass die Zungen 2 in die Rasterteile 1 greifen.
(Klackgeräusch muss hörbar sein!)
3. Bei Demontage das Teil B mit den Zungen 2 etwas anheben und wegziehen.