

Produktinformation

Modell 1047 - AKITO



ACHTUNG! - DIE NAHTVERARBEITUNG KANN WAHLWEISE ERFOLGEN:

1. STOFF UND LEDER: FÜHRUNGSNAHT ALS KALTNAHT, KAPPNAHT, MANUFAKTNAHT MOCCASIN ODER MANUFAKTNAHT TWIN. SIE KÖNNEN DIE NAHT TON IN TON IN DER BEZUGSFARBE ODER ALS KONTRASTNAHT IN DEN FARBEN WEIß, NATUR, GRAU, ROST UND SCHWARZ BESTELLEN.
2. LEDER: FÜHRUNGSNAHT OFFENKANTIG. SIE KÖNNEN DIE NAHT TON IN TON IN DER BEZUGSFARBE ODER ALS KONTRASTNAHT IN DEN FARBEN WEIß, NATUR, GRAU, ROST UND SCHWARZ BESTELLEN.
3. STOFF: FÜHRUNGSNAHT ALS DEKORATIVE KETTELNAHT. SIE KÖNNEN DIE NAHT TON IN TON IN DER BEZUGSFARBE ODER ALS KONTRASTNAHT IN DEN FARBEN WEIß, NATUR, GRAU, ROST UND SCHWARZ BESTELLEN.

AUF ANFRAGE SIND AUCH SONDERNAHTFARBEN MÖGLICH!



BEI STOFF OPTIONAL
DEKORATIVE KETTELNAHT



RÜCKEN UND
ARMTEIL KOMPLETT
ABKLAPPBAR



DURCH SEITLICHE VERSTELLUNG
ENTSTEHT EINE PRAKTISCHE
ABLAGEFLÄCHE.

bullfrog

modell 1047

design by kurt beier & kati quinger



AKITO - EXTRAVAGANTES FUNKTIONALES EINZELSOFA AUF HOCHWERTIGEM MASSIVHOLZPLATEAU MIT BEQUEMER POLSTERUNG IN MODERNEM LOOK. AUS ZWEI SOFAS LÄSST SICH EINE GEMÜTLICHE ECKGRUPPE BILDEN. DURCH DIE MANUELLE ODER MOTORISCHE SEITLICHE VERSTELLUNG ERHÄLT MAN EINE PRAKTISCHE ABSTELLMÖGLICHKEIT NEBEN DER SITZFLÄCHE. LEGERER LOOK UND LÄSSIGE POLSTERUNG FÜR INDIVIDUELLES WOHNEN AUF HÖCHSTEM NIVEAU.

NAHTVERARBEITUNGSVARIANTEN



STOFF + LEDER:
KALTNÄHT / EINFACHE NÄHT

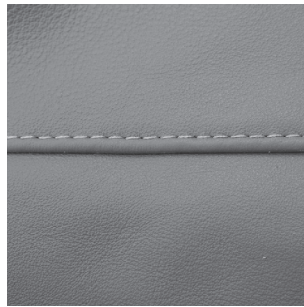

STOFF + LEDER:
KAPPNÄHT

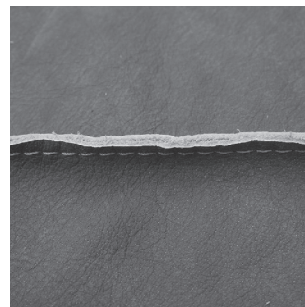

LEDER:
OFFENKANTIGE VERARBEITUNG

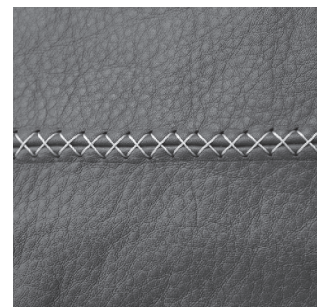

STOFF + LEDER:
MANUFAKTNÄHT MOCCASIN



STOFF + LEDER:
MANUFAKTNÄHT TWIN



STOFF:
KETTelnÄHT

Qualität im Detail!

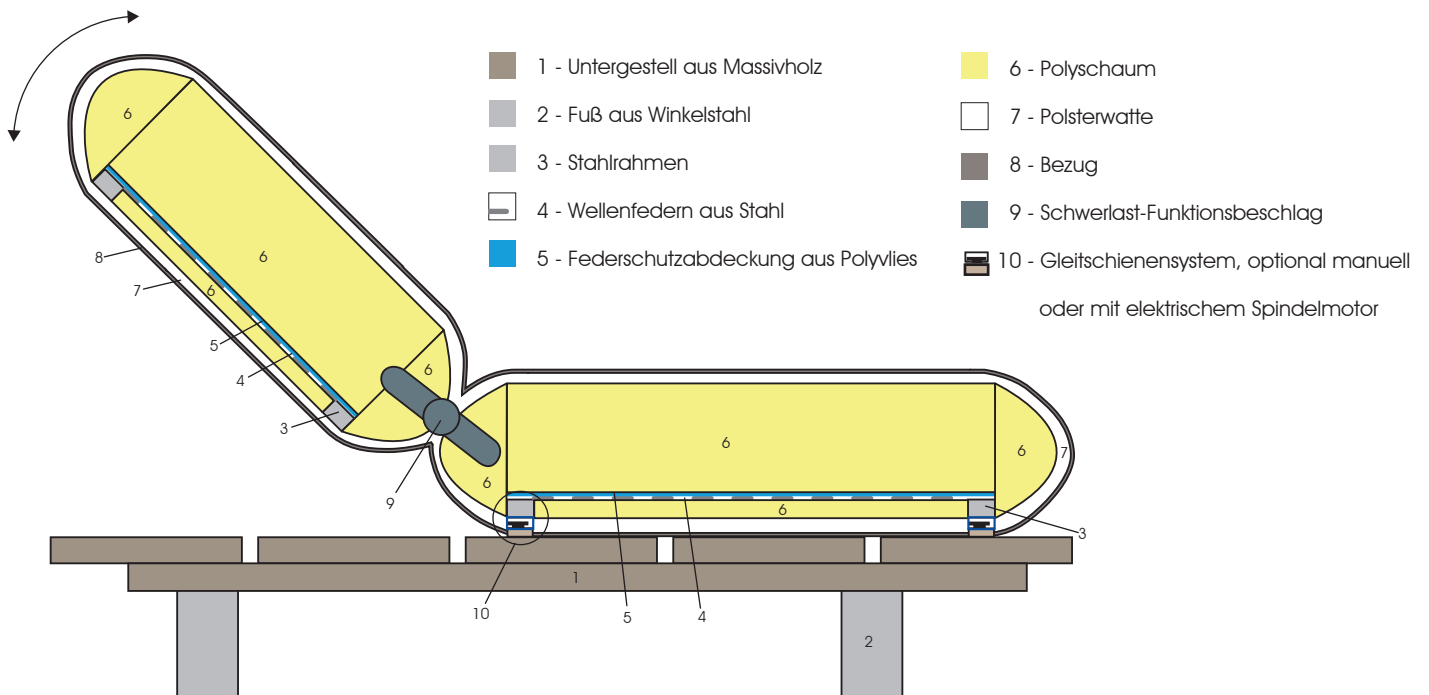

modell 1047

design by kurt beier & kati quinger

Nahtvarianten Führungsnähte / Ziernähte

	Kaltnaht	Kappnaht	Offenkantig	Moccasinnahnt Aufpreis	Twinnahnt Aufpreis	Zweinadelnaht	Kettelnahnt Aufpreis
Stoff	x	x		x	x		x
Leder	x	x	x	x	x		

Die Nahtfarbe bei Ziernähten/Führungsnähten ist wahlweise Ton in Ton oder als Kontrastnaht in den Farben Weiß, Natur, Grau, Rost und Schwarz möglich. Auf Anfrage auch Sondernahtfarben möglich.

26.01.2018

Metallfuß, Höhe: 14 cm

Winkelstahl lackiert

Bodenfreiheit: ca. 13 cm

Holzplateau: wahlweise Alteiche, Eiche gedämpft, Wildeiche geölt, Esche schwarz gebeizt und lackiert, Fichte natur gebürstet und lackiert, Fichte gebürstet grau gebeizt und lackiert (Vintage-Style) oder Räumereiche.

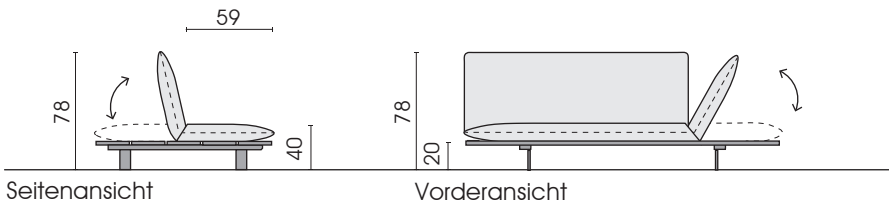

▷ = Mögliche Anstellseite

□ = Label

Typen mit festem Sitz (Maße abgeklappt)

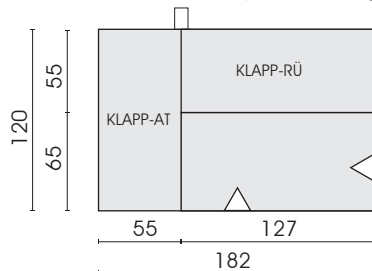

Sofa 2-sitz
AT links
220

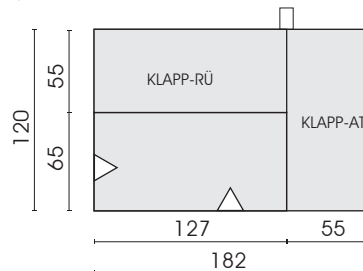

Sofa 2-sitz
AT rechts
210

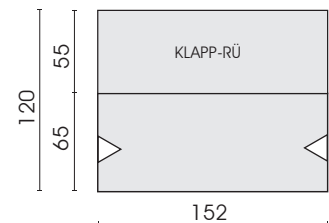

Sofa 2,5-sitz
ohne AT
249

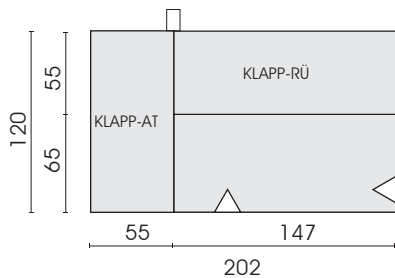

Sofa 2,5-sitz
AT links
258

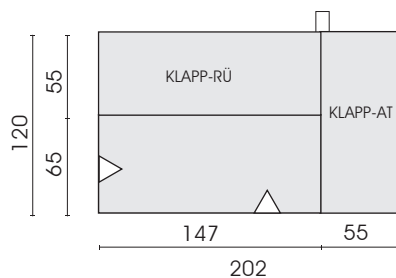

Sofa 2,5-sitz
AT rechts
257

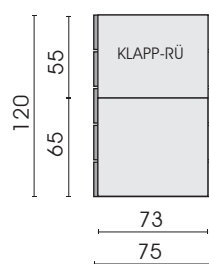

Klapphocker
545

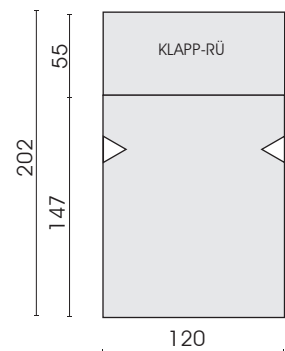

Liege
400

Jedes Möbel ist ein von Hand gefertigtes Unikat. Daher können Maßdifferenzen zu den hier angegebenen Größen entstehen. Ursachen sind: 1. unterschiedliche Bezugsmaterialien (Stoff, Leder), 2. Verarbeitung von Inlettmatrassen, 3. der Druck mit dem einzelne Typen zu Stellkombinationen verbunden werden, usw. Der Sitzkomfort von Teilen mit größerer Sitztiefe kann zu denen mit geringerer Tiefe differieren.

modell 1047

design by kurt beier & kati quinger

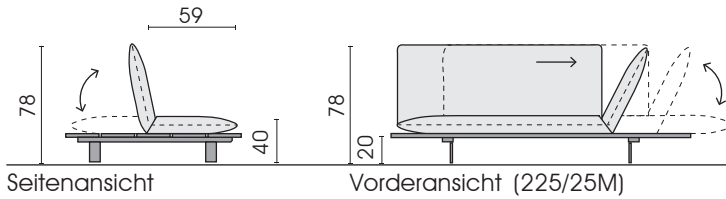

Seitenansicht

Vorderansicht (225/25M)

▷ = Mögliche Anstellseite

□ = Label

Typen mit manueller seitlicher Sitzverstellung* (Maße abgeklappt)

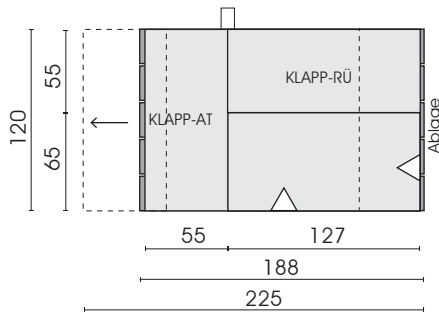

Sofa 2-sitz
AT links
mit manueller Sitzverstellung
226

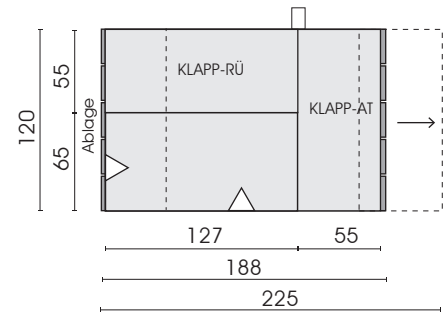

Sofa 2-sitz
AT rechts
mit manueller Sitzverstellung
225

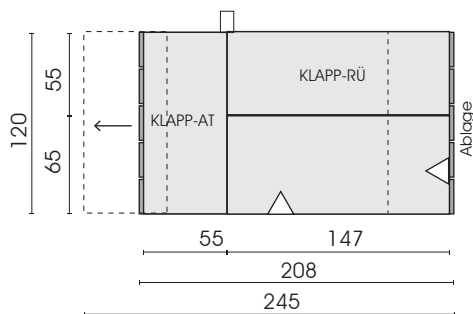

Sofa 2,5-sitz
AT links
mit manueller Sitzverstellung
298

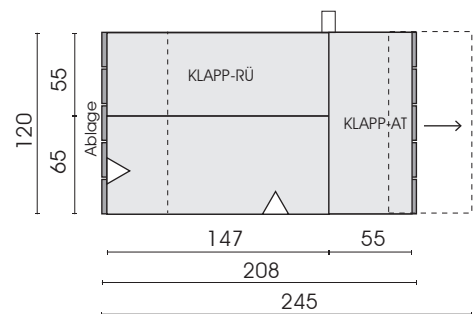

Sofa 2,5-sitz
AT rechts
mit manueller Sitzverstellung
297

* EINGETRAGENES DEUTSCHES GEBRAUCHSMUSTER DBGM.

Jedes Möbel ist ein von Hand gefertigtes Unikat. Daher können Maßdifferenzen zu den hier angegebenen Größen entstehen. Ursachen sind: 1. unterschiedliche Bezugsmaterialien (Stoff, Leder), 2. Verarbeitung von Inlettmaten, 3. der Druck mit dem einzelne Typen zu Stellkombinationen verbunden werden, usw. Der Sitzkomfort von Teilen mit größerer Sitztiefe kann zu denen mit geringerer Tiefe differieren.

modell 1047

design by kurt beier & kati quinger

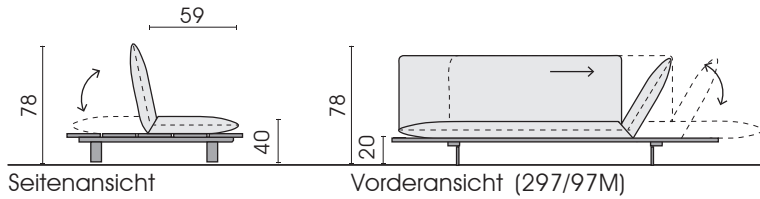

▷ = Mögliche Anstellseite

□ = Label

Typen mit motorischer seitlicher Sitzverstellung* (Maße abgeklappt)

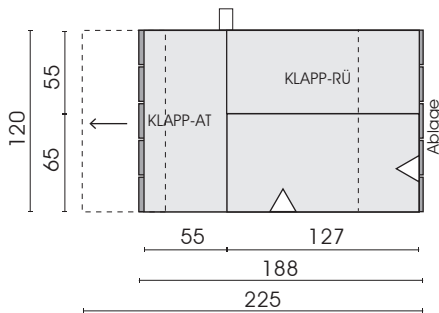

Sofa 2-sitz
AT links
mit motorischer Sitzverstellung
26M

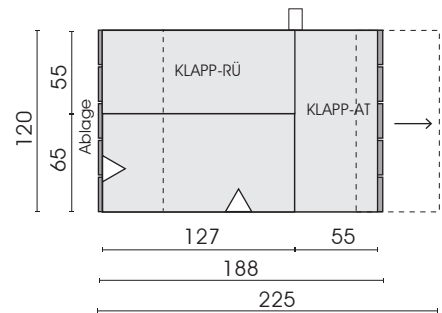

Sofa 2-sitz
AT rechts
mit motorischer Sitzverstellung
25M

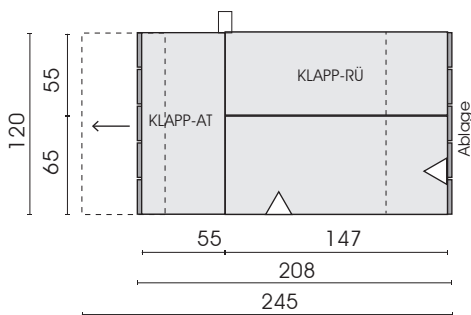

Sofa 2,5-sitz
AT links
mit motorischer Sitzverstellung
98M

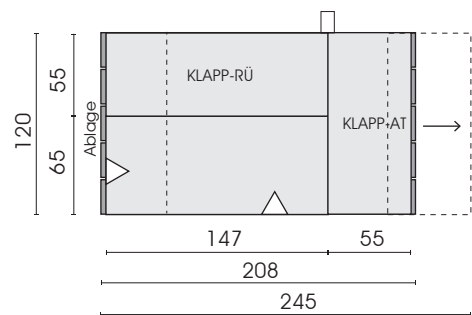

Sofa 2,5-sitz
AT rechts
mit motorischer Sitzverstellung
97M

Standardausstattung für motorischen Antrieb:

- Funkfernbedienung
- Netzteil

Akku wahlweise gegen Aufpreis

* EINGETRAGENES DEUTSCHES GEBRAUCHSMUSTER DBGM.

Jedes Möbel ist ein von Hand gefertigtes Unikat. Daher können Maßdifferenzen zu den hier angegebenen Größen entstehen. Ursachen sind: 1. unterschiedliche Bezugsmaterialien (Stoff, Leder), 2. Verarbeitung von Inlettmatte, 3. der Druck mit dem einzelne Typen zu Stellkombinationen verbunden werden, usw. Der Sitzkomfort von Teilen mit größerer Sitztiefe kann zu denen mit geringerer Tiefe differieren.

modell 1047

design by kurt beier & kati quinger

Kissen mit Ziernähten wahlweise Ton in Ton oder farblich abgesetzt!

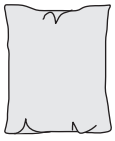

Funki S
Funktionskissen*
(Spitzkissen)
64 x 80
582

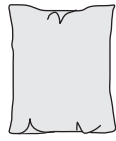

Funki S
Funktionskissen*
(Spitzkissen)
mit dekorativer Kettelnäht
64 x 80
589



Kissen
(Spitzkissen)
70 x 60
949



Kissen
(Stoff)
(mit Abnäher)
60 x 60
973



Kissen
(Leder)
(mit Abnäher
und Kappnaht)
60 x 60
973



Kissen
(mit Abnäher)
50 x 50
972



Kissen
(Spitzkissen)
60 x 40
967



Kissen
mit dekorativer
Kettelnäht
60 x 40
925



Kissen
Stoff: Biese
Leder:
wahlweise Biese
oder offenkantig
60 x 40
975

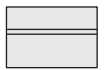

Kissen
offenkantig
mit Nieten
(nur in Leder)
60 x 40
978

* EINGETRAGENES DEUTSCHES GEBRAUCHSMUSTER DBGM.

Mögliche Stellkombinationen

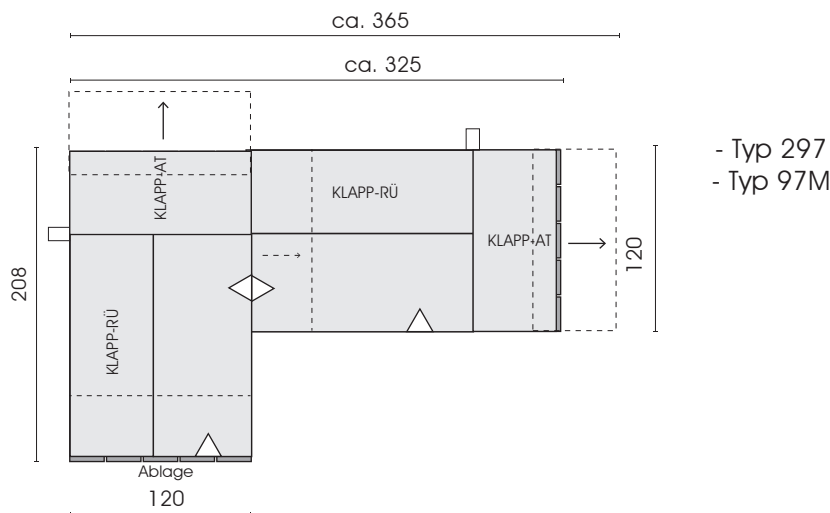
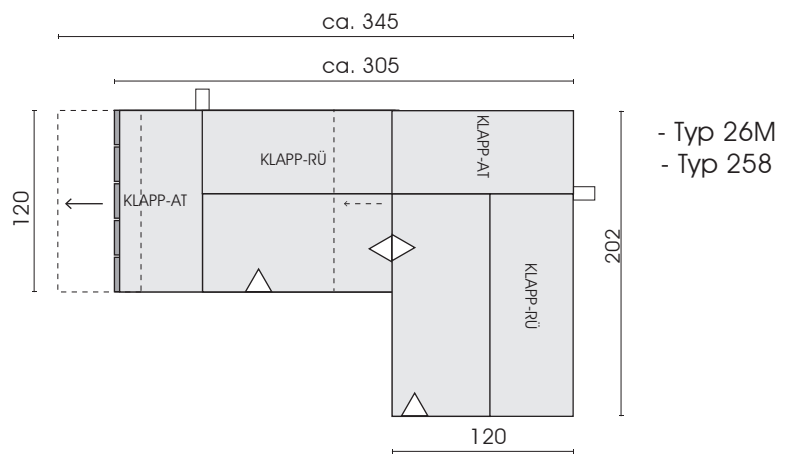

Jedes Möbel ist ein von Hand gefertigtes Unikat. Daher können Maßdifferenzen zu den hier angegebenen Größen entstehen. Ursachen sind: 1. unterschiedliche Bezugsmaterialien (Stoff, Leder), 2. Verarbeitung von Inlettmatte, 3. der Druck mit dem einzelne Typen zu Stellkombinationen verbunden werden, usw. Der Sitzkomfort von Teilen mit größerer Sitztiefe kann zu denen mit geringerer Tiefe differieren.

modell 1047

design by kurt beier & kati quinger

Gebrauch der Rücken- und Armteilstfunktion

1. Verstellen der Rückenschräge:

Greifen Sie den Rücken von außen und ziehen Sie ihn leicht nach innen (auf sich zu) um die gewünschte Position einzustellen.

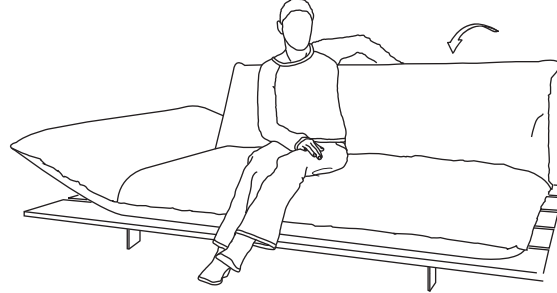

2. Um in die Nullstellung zu gelangen, ziehen Sie den Rücken leicht über den oberen Punkt hinaus (auf sich zu) und klappen Sie ihn bis zur Nullstellung ab.

3. Aus der Nullstellung können Sie den Rücken wieder in die gewünschte Position einstellen.

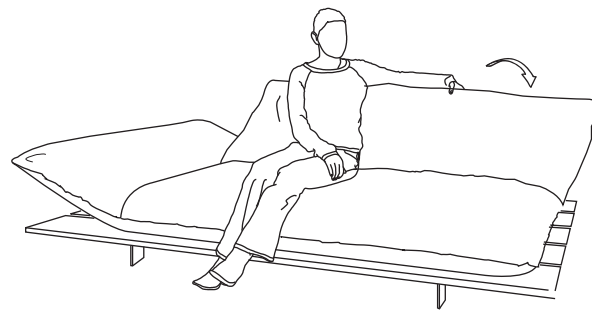

Für die Verstellung der Armteilschräge können Sie auf die gleiche Weise verfahren.

Akito kann ohne Einsatz von Verbindern zur Eckgruppe zusammengestellt werden.

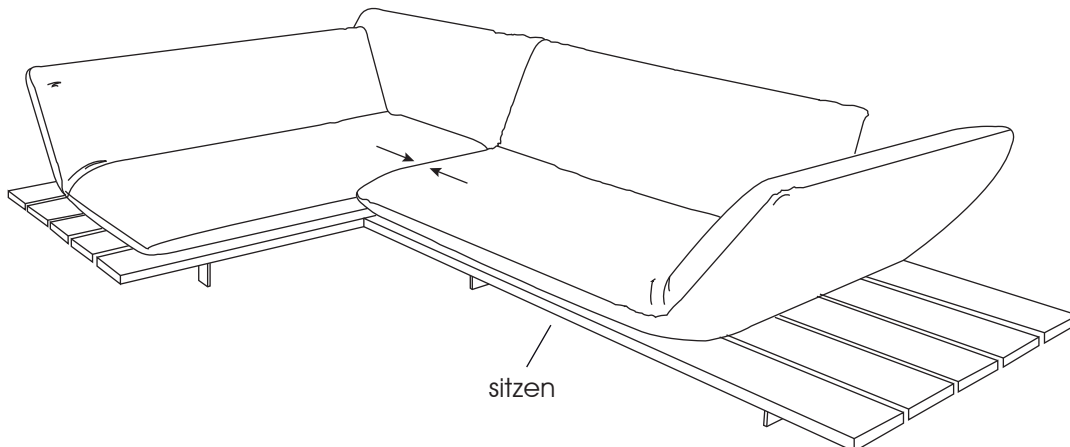

ACHTUNG!

SETZEN SIE SICH NICHT AUF RÜCKEN ODER ARMTEIL, ES SEI DENN, DIESE BEFINDEN SICH IN DER UNTERSTEN POSITION.

modell 1047

design by kurt beier & kati quinger

Motorische Sitzverstellung

1. Schließen Sie das am Sofa befestigte Kabel A an den mitgelieferten Trafo an und stecken Sie diesen in die Steckdose ein.
2. Durch das Betätigen der Schaltknöpfe B und C am Funkhandsender kann der Sitz stufenlos nach rechts und links gefahren werden.

Bei Typen mit manueller Verstellmöglichkeit kann das Sitzpolster von Hand in Pfeilrichtung hin- und hergeschoben werden.

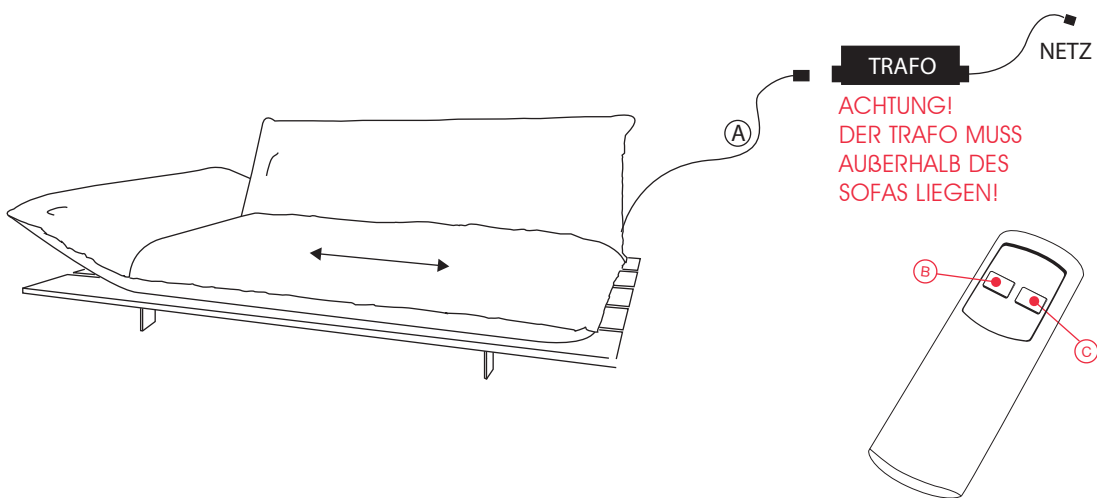

Um Gebrauchsspuren am Bezugsmaterial zu vermeiden, sollte der Sitz möglichst nur dann verstellt werden, wenn Rücken und Armteil hochgeklappt sind (ähnl. Abb. oben).

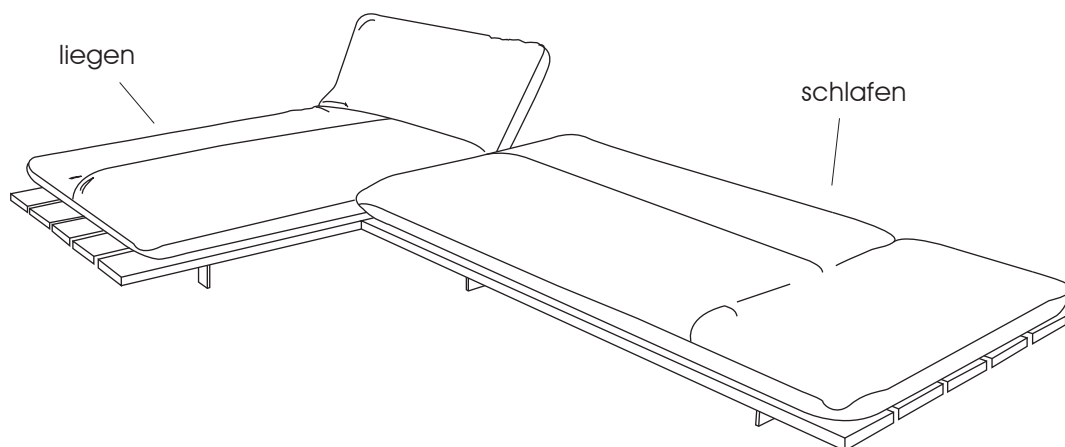

Motorische Sitzverstellung - Synchronisieren von Sender und Empfänger

Lieferzustand: Bereits synchronisiert!

Stand Dezember 2017

Kurzanleitung, Pairing-Methode:

Sollte eine erneute Inbetriebnahme des Handsenders notwendig sein, muss die Funk-Kommunikation mit der Steuerung / dem Antrieb aufgebaut werden. Hierzu verfahren Sie bitte wie folgt:



1. Drücken Sie 2 x die Pairing-Taste **A** am Empfänger bis die LED aufleuchtet. Der Pairing-Prozess ist für die nächsten 10 Sekunden aktiv.

2. Drücken Sie gleichzeitig die Tasten **B** und **C** am Handsender, bis die grüne LED anfängt zu blinken. Das Blinken bestätigt den erfolgreichen Pairing-Prozess.

Hinweis:

Für den Pairing-Prozess sollte der Abstand zwischen Sender und Empfänger weniger als zwei Meter betragen.

Der Lernmodus ist abgeschlossen, der Sender ist betriebsbereit. Sollte der Antrieb bei Tastendruck nicht anlaufen, lassen Sie die Taste kurz los und betätigen Sie diese erneut. Ggf. wiederholen Sie den Vorgang.



Nehmen Sie die Antriebssysteme nacheinander und nicht mehrere Systeme gleichzeitig in Betrieb. Die Handsender können sonst von den Antrieben / Steuerungen nicht eindeutig zugeordnet werden.

modell 1047

design by kurt beier & kati quinger

FUNKI - So funktioniert's !!!

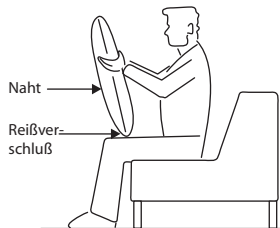

1. Fassen Sie das Kissen oben seitlich und stellen Sie das Kissen mit dem RV nach unten und mit der nahtlosen Seite vor sich auf die Oberschenkel.

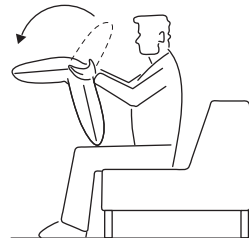

3. Jetzt können Sie den oberen Teil des Kissens nach hinten klappen bis das Kissenoberteil in der Nullstellung einrastet.

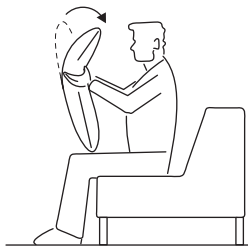

2. Bewegen Sie den oberen Teil des Kissens nach vorne (auf sich zu) bis die Endstellung erreicht ist.

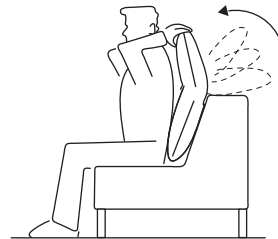

4. Platzieren Sie nun das Kissen in der gewünschten Position (z.B. im Rücken, nahtlose Seite vorne und RV unten). Sie können jetzt das Kissenoberteil je nach belieben und Position in 16 verschiedene Raststellungen bringen indem Sie das Kissenoberteil langsam auf sich zu ziehen.

Verarbeitungshinweis Naturlleder / Anilinleder / Vintageleder

Besonderheiten und spezielle Eigenschaften:

1. Transparentes Erscheinungsbild mit Sichtbarkeit aller Naturmerkmale der Rinder- oder Wasserbüffelhaut, wie Leberflecken, Zeckenbisse, Vernarbungen, Heckenrisse, Hautfalten, Schürfungen usw.

2. Stärkere Farbunterschiede von Haut zu Haut, von Partie zu Partie und auch innerhalb der Häute, da jede Haut eine andere Zusammensetzung aufweist und dadurch die Farbe unterschiedlich annimmt. Dies gilt insbesondere auch für Hautvernarbungen, Schürfungen usw. welche grundsätzlich dunkler färben als saubere Hautpartien. Diese Farbunterschiede können innerhalb einer Sitzgruppe auftreten und es kommt auch zu Abweichungen vom Ausstellungsstück zum gelieferten Sofa.

3. Seidenmatte Oberfläche im Auslieferungszustand welche im Gebrauch einen leichten, eleganten Glanz entwickelt (siehe Ausstellungsstück).

4. Farbliche Veränderung durch Lichteinfluß, sowohl Ausbleichen als auch Nachdunkeln (bei pflanzlich gegerbten Ledern) möglich, abhängig von der Art der Gerbung. Grundsätzlich niedrigere Lichtechtheitswerte als bei gedeckten Ledern.

All diese Merkmale des Leders und seiner Verarbeitung sind Zeichen der Originalität des Produktes und machen so jedes Sofa zu einem Unikat, bezogen mit Leder in seiner natürlichsten Erscheinungsform.

Strikte Verarbeitung aller Naturmerkmale. Bis auf Haut durchdringende Löcher wird alles verarbeitet!!

**Detailinfos zu unseren Naturledern und deren Verarbeitung
finden Sie in unserer Broschüre „Lederinformation
Naturlleder / Anilinleder“.**

Allgemeine Pflegehinweise

Legere Polsterung/Wellenbildung:

wir freuen uns, dass Sie sich für eines unserer Möbel entschieden haben. Unsere Sofas werden mit einer von uns bevorzugten legeren Polsterung gefertigt. Diese Polsterart ist weicher als eine herkömmliche straffe Polsterung. Sie gewährleistet einen gemütlichen, weichen Sitzkomfort. Eine wellige Oberfläche auf Sitz, Rücken und Armlehnen stellt keinen Qualitätsmangel dar, sondern ist modellbedingt gewollt. Lose Sitz- und Rückenkissen müssen vor der ersten Nutzung und regelmäßig nach Gebrauch aufgeschüttelt werden. Um die Flächen nach der Benutzung zu glätten, sollten die Sitz- und Rückenkissen nach außen gestrichen, geklopft oder geschüttelt werden. Bei festverpolsterten Füllmatten ist diese Unterhaltspflege besonders wichtig!

Grundsätzliches:

Vermeiden Sie direkte Licht- und Sonneneinstrahlung und stellen Sie Ihr Sofa nie unmittelbar an die Heizung, oder eine ähnliche Hitzequelle. Bezugsmaterialien wie Leder, Stoff oder Microfaser dehnen sich unter Belastung. Dadurch können mit zunehmender Gebrauchsdauer Ihres Sofas Wellen und Falten im Bezug entstehen. Dies sind warentypische Eigenschaften und bilden keinen Grund für Beanstandungen. Alle unsere Möbelfüße sind, je nach Modell unterschiedlich, mit einem Standardschutz ausgestattet (Plastikkappe oder Filz). Bitte prüfen Sie, ob dieser Schutz für Ihren Bodenbelag geeignet ist. Wenn Sie sich nicht sicher sind, erkundigen Sie sich bitte im einschlägigen Fachhandel, um Schäden zu vermeiden. Bei polierten Aluminiumfüßen ist immer mit leichtem „Polierstaub“ zu rechnen. Dies ist materialbedingt und beim Einsatz von wertvollem, naturbelassenem Material nicht zu vermeiden. Auch hier sollten Sie vorsichtshalber prüfen, ob Schutzmaßnahmen für Ihren Bodenbelag nötig sind.

Unterhaltspflege

Um Ihr Polstermöbel frei von Staub und Fusseln zu halten, empfehlen wir, es einmal im Monat mit der Polsterdüse auf niedrigster Stufe abzusaugen.

BULLFROG empfiehlt zur Reinigung seiner textilen Bezüge den Textilreiniger der Lederzentrum GmbH. Unsere Leder reinigen und pflegen Sie ebenfalls am besten mit Produkten der Lederzentrum GmbH. Exakte Hinweise, sowie die entsprechenden Produkte und Bezugsquelle finden Sie unter:

www.bullfrog-care.de

oder

**Lederzentrum GmbH
Tel. +49551-770730
Fax. +49551-7707322**

e-mail: info@lederzentrum.de