

Produktinformation

Modell 1517 - TWISTER



ACHTUNG! - DIE NAHTVERARBEITUNG KANN WAHLWEISE ERFOLGEN:

1. **LEDER:** OFFENKANTIGE VERARBEITUNG. SIE KÖNNEN DIE ZIERNAHT TON IN TON IN DER BEZUGSFARBE ODER ALS KONTRASTNAHT IN DEN FARBEN WEIß, NATUR, GRAU, ROST UND SCHWARZ BESTELLEN.
2. **STOFF:** BIESE. SIE KÖNNEN DIE NAHT TON IN TON IN DER BEZUGSFARBE ODER ALS KONTRASTNAHT IN DEN FARBEN WEIß, NATUR, GRAU, ROST UND SCHWARZ BESTELLEN.

AUF ANFRAGE SIND AUCH SONDERNAHTFARBEN MÖGLICH!

HOLZVARIANTEN, ARMTEIL (NUR BEI TYP 145H):

1. **UNBEHANDELTE HÖLZER:** EICHE GEDÄMPFT (AUFPREIS) • RÄUCHEREICHE (AUFPREIS)
2. **GEÖLTE HÖLZER:** WILDEICHE (AUFPREIS) • AMERIKANSICHER NUSSBAUM (AUFPREIS)
3. **LACKIERTE HÖLZER:** KERNESCHE, NATUR • ESCHEN SCHWARZ GEBEIZT (AUFPREIS)

METALL-ARMTEIL (NUR BEI TYP 145): METALL, SCHWARZ MATT FEINSTRUKTUR PULVERBESCHICHTET

UNTERGESTELL, SESSEL: DREH- SCHAUKELSYSTEM, METALL, SCHWARZ MATT FEINSTRUKTUR PULVERBESCHICHTET



MIT- UND OHNE
ARMTEIL ERHÄLTlich



360° DREHFUNKTION



SCHAUKELFUNKTION

bullfrog

NAHTVERARBEITUNGSVARIANTEN:

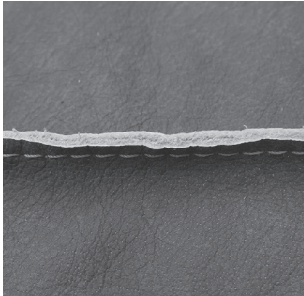

LEDER:
OFFENKANTIGE VERARBEITUNG

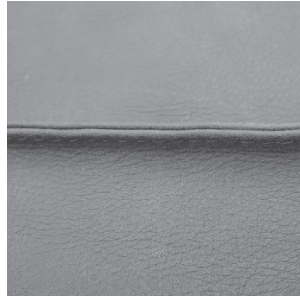

STOFF:
BIESE

HOLZVARIANTEN

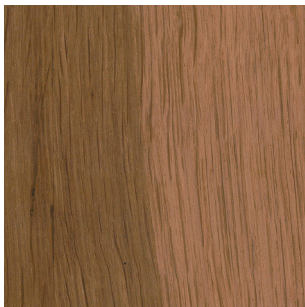

EICHE GEDÄMPFT (AUFPREIS)

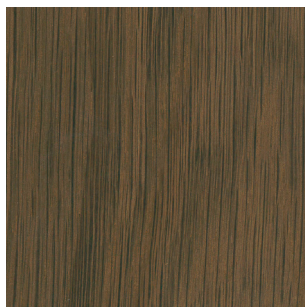

RÄUCHEREICHE (AUFPREIS)



WILDEICHE GEÖLT (AUFPREIS)

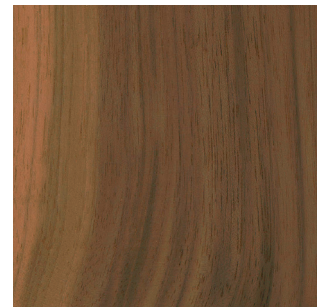

AMERIKANISCHER NUSSBAUM,
GEÖLT (AUFPREIS)

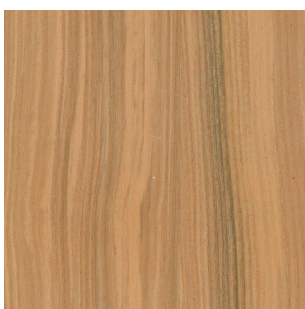

KERNESCHE NATUR, LACKIERT



ESCHE SCHWARZ GEBEIZT UND
LACKIERT (AUFPREIS)











FUNKTIONSESSEL MIT LEGERER OPTIK UND HOCHWERTIGEM SITZKOMFORT. EIN DREHSESSEL MIT ZUSÄTZLICHER SCHAUKELFUNKTION FÜR GEMÜTLICHE UND ENTSPANNTE MOMENTE. TWISTER IST MIT ODER OHNE ARMTEIL ERHÄLTlich. VERSCHIEDENE STOFFE UND LEDER SORGEN FÜR IHREN INDIVIDUELLEN LOOK IM WOHNZIMMER. MACHEN SIE ES SICH GEMÜTLICH UND RELAXEN SIE MIT DER DREH-SCHAUKELFUNKTION VON TWISTER.

Achtung! Die maximale Belastbarkeit des Dreh- und Schaukelsystems beträgt 110 kg!



DREH- SCHAUKELSYSTEM
SCHWARZ MATT FEINSTRUKTUR
PULVERBESCHICHTET

Qualität im Detail!

- | | |
|---|--|
|  1 - Innengestell aus Holzwerkstoff |  8 - Bezug |
|  2 - Wellenfedern aus Stahl |  9 - Dreh- Schaukelsystem aus Metall, schwarz matt Feinstruktur pulverbeschichtet |
|  3 - Gummigurte |  10 - Armteil: Metall, schwarz matt Feinstruktur pulverbeschichtet (nur bei Typ 145) |
|  4 - Federschutzabdeckung aus Polyvlies | |
|  5 - Polyschaum | |
|  6 - Inlettmatte, gefüllt mit 100% Kugelfasern | |
|  7 - Polyesterwatte | |

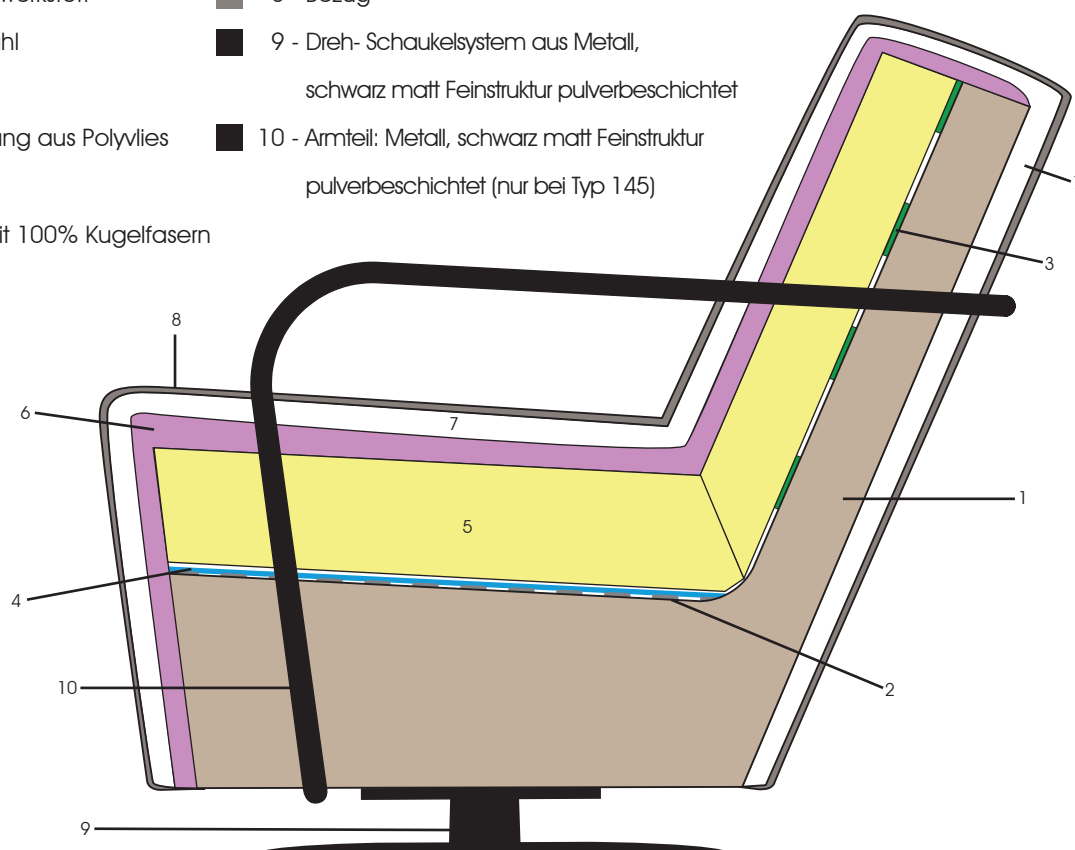

Nahtvarianten Führungsnähte / Ziernähte

| | Kaltnaht | Kappnaht | Offenkantig | Moccasinnah Aufpreis | Twinnah Aufpreis | Zweinadelnaht | Kettelnah Aufpreis | Biese |
|--------------|----------|----------|-------------|-------------------------|---------------------|---------------|-----------------------|-------|
| Stoff | | | | | | | | x |
| Leder | | | x | | | | | |

Die Nahtfarbe bei Ziernähten/Führungsnähten ist wahlweise Ton in Ton oder als Kontrastnaht in den Farben Weiß, Natur, Grau, Rost und Schwarz möglich. Auf Anfrage auch Sondernahtfarben möglich.

09.10.2018

Holzvarianten, Armteil (Typ 145H):

| Unbehandelte Hölzer | | | | Geölte Hölzer | | | Lackierte Hölzer | | | |
|---------------------|-------------------|--------------|-------------|---------------|-----------|----------------------------|--------------------|--------------------------|---------------------------|---|
| Alteiche | Eiche gedämpft | Räuchereiche | Thermoesche | Lärche | Wildeiche | Amerikanischer Nussbaum | Kernesche natur | Esche schwarz gebeizt | Fichte natur gebürstet | Fichte gebürstet, grau gebeizt (Vintage-Style) |
| Aufpreis | Aufpreis | Aufpreis | Aufpreis | Aufpreis | Aufpreis | Aufpreis | | Aufpreis | | |
| | x | x | | | x | x | x | x | | |

Unbehandelte Hölzer haben durch ihre Natürlichkeit einen einzigartigen Charakter. Durch den täglichen Gebrauch entsteht im Laufe der Zeit eine gewünschte Patina, die den Charakter des Holzes hervorhebt. Weitere Pflegehinweise entnehmen Sie bitte der Allgemeinen Holzinfo!

Metal-Armteil (Typ 145): Metall, schwarz matt Feinstruktur pulverbeschichtet

Dreh-Schaukelsystem, Sessel: Metall, schwarz matt Feinstruktur pulverbeschichtet. **Achtung! Maximale Belastbarkeit:** bis 110 kg

Füße, Hocker (Typ 550): Kunststoffgleiter, 3,5 cm

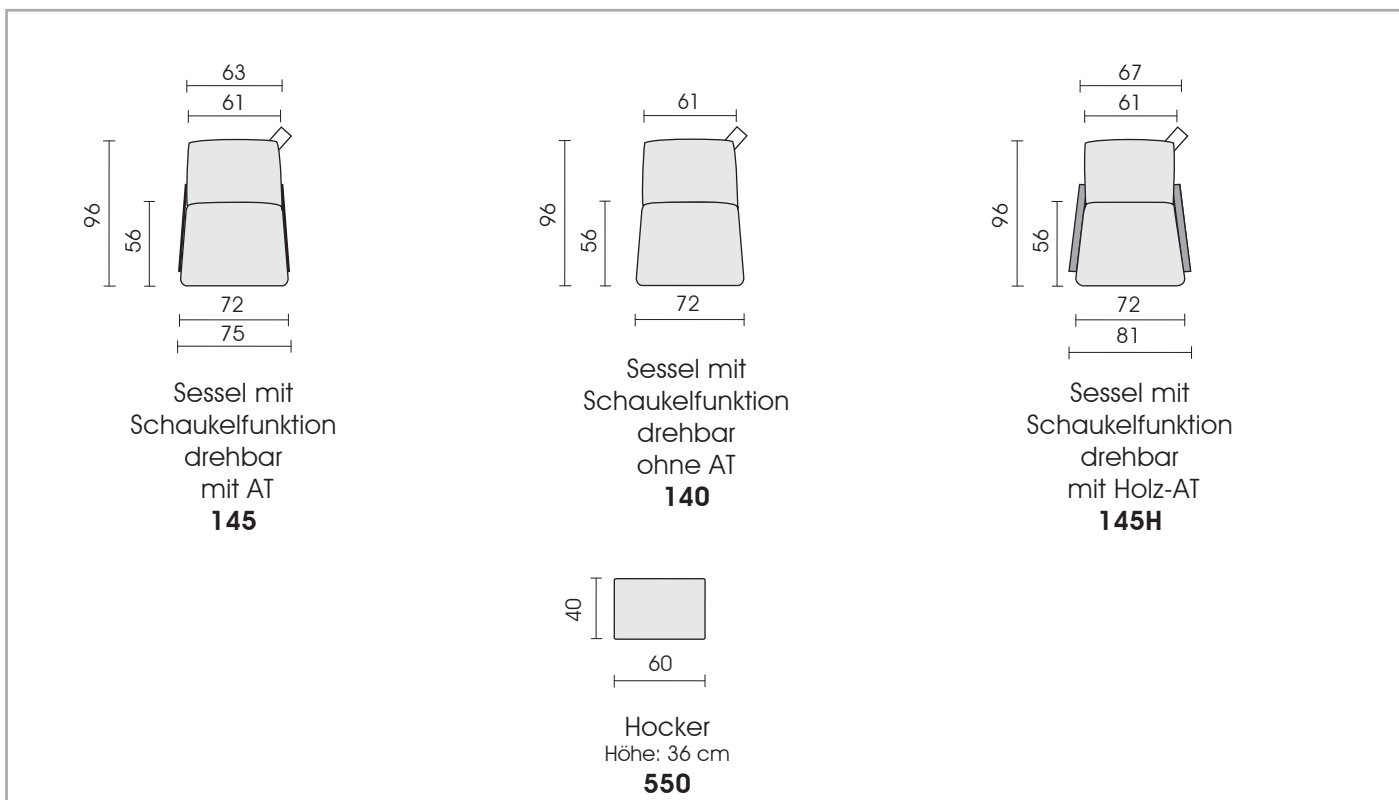
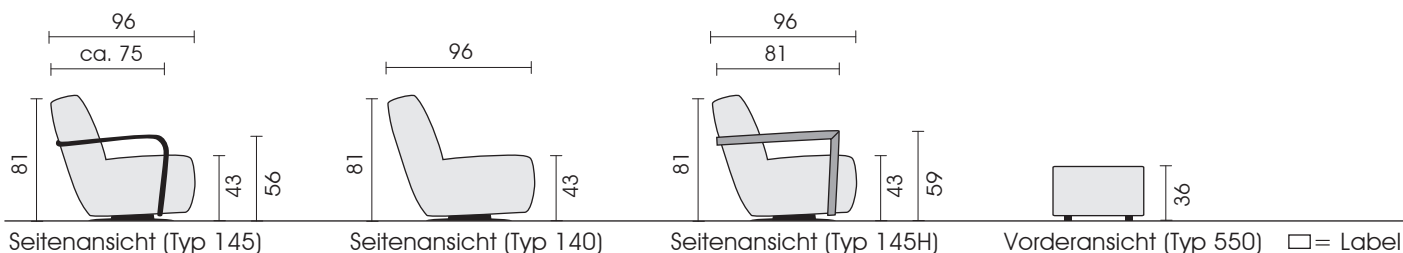

Jedes Möbel ist ein von Hand gefertigtes Unikat. Daher können Maßdifferenzen zu den hier angegebenen Größen entstehen. Ursachen sind: 1. unterschiedliche Bezugsmaterialien (Stoff, Leder), 2. Verarbeitung von Inlettmaten, 3. der Druck mit dem einzelne Typen zu Stellkombinationen verbunden werden, usw. Der Sitzkomfort von Teilen mit größerer Sitztiefe kann zu denen mit geringerer Tiefe differieren.

Funktionen

1. Schaukelfunktion

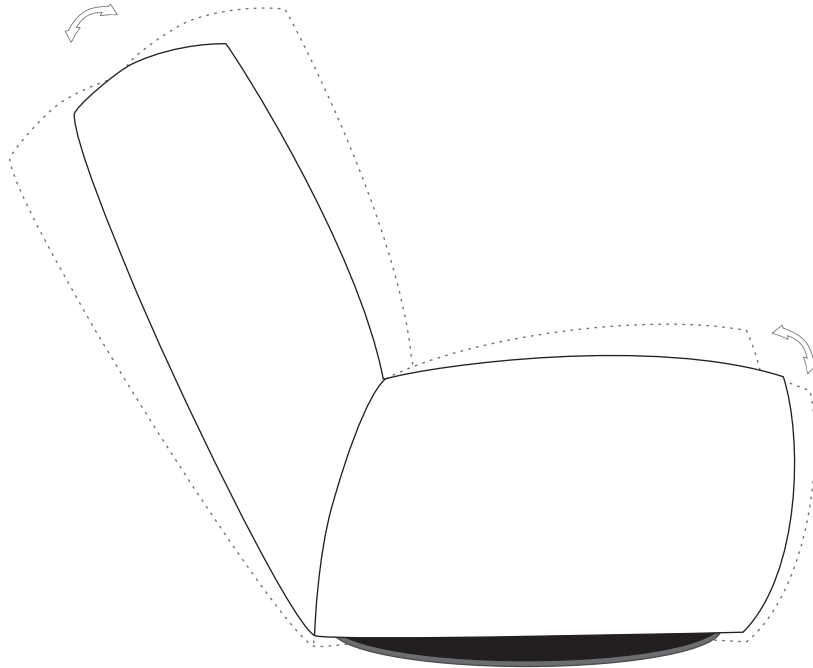

1. Drehfunktion

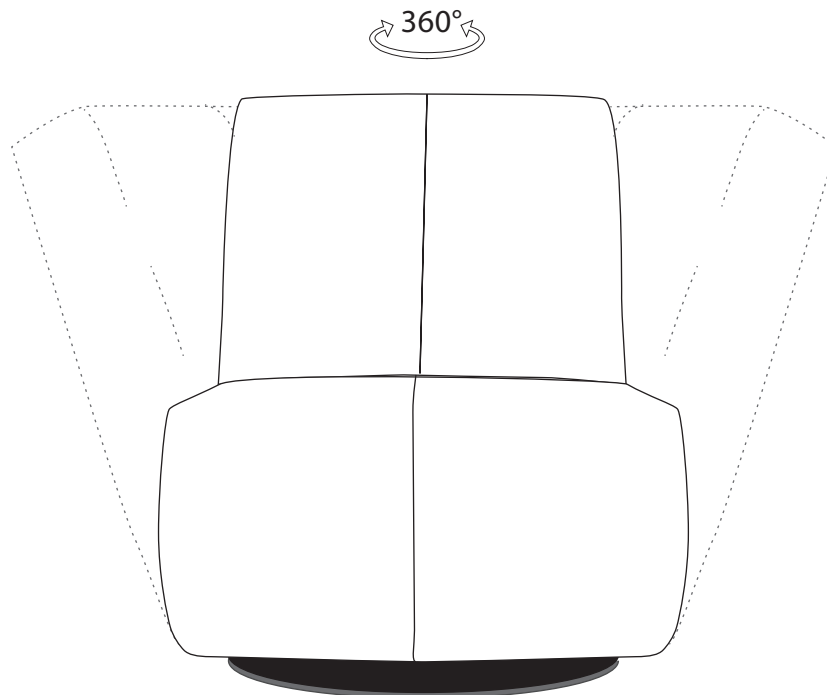

Achtung! Maximale Belastbarkeit des Dreh- und Schaukelsystems: bis 110 kg

Verarbeitungshinweis Naturleder / Anilinleder / Vintageleder

Besonderheiten und spezielle Eigenschaften:

1. Transparentes Erscheinungsbild mit Sichtbarkeit aller Naturmerkmale der Rinder- oder Wasserbüffelhaut, wie Leberflecken, Zeckenbisse, Vernarbungen, Heckenrisse, Hautfalten, Schürfungen usw.

2. Stärkere Farbunterschiede von Haut zu Haut, von Partie zu Partie und auch innerhalb der Häute, da jede Haut eine andere Zusammensetzung aufweist und dadurch die Farbe unterschiedlich annimmt. Dies gilt insbesondere auch für Hautvernarbungen, Schürfungen usw. welche grundsätzlich dunkler färben als saubere Hautpartien. Diese Farbunterschiede können innerhalb einer Sitzgruppe auftreten und es kommt auch zu Abweichungen vom Ausstellungsstück zum gelieferten Sofa.

3. Seidenmatte Oberfläche im Auslieferungszustand welche im Gebrauch einen leichten, eleganten Glanz entwickelt (siehe Ausstellungsstück).

4. Farbliche Veränderung durch Lichteinfluß, sowohl Ausbleichen als auch Nachdunkeln (bei pflanzlich gegerbten Ledern) möglich, abhängig von der Art der Gerbung. Grundsätzlich niedrigere Lichtechtheitswerte als bei gedeckten Ledern.

All diese Merkmale des Leders und seiner Verarbeitung sind Zeichen der Originalität des Produktes und machen so jedes Sofa zu einem Unikat, bezogen mit Leder in seiner natürlichsten Erscheinungsform.

Strikte Verarbeitung aller Naturmerkmale. Bis auf Haut durchdringende Löcher wird alles verarbeitet!!

**Detailinfos zu unseren Naturledern und deren Verarbeitung
finden Sie in unserer Broschüre „ Lederinformation
Naturleder / Anilinleder“.**

Allgemeine Pflegehinweise

Legere Polsterung/Wellenbildung:

wir freuen uns, dass Sie sich für eines unserer Möbel entschieden haben. Unsere Sofas werden mit einer von uns bevorzugten legeren Polsterung gefertigt. Diese Polsterart ist weicher als eine herkömmliche straffe Polsterung. Sie gewährleistet einen gemütlichen, weichen Sitzkomfort. Eine wellige Oberfläche auf Sitz, Rücken und Armlehnen stellt keinen Qualitätsmangel dar, sondern ist modellbedingt gewollt. Lose Sitz- und Rückenkissen müssen vor der ersten Nutzung und regelmäßig nach Gebrauch aufgeschüttelt werden. Um die Flächen nach der Benutzung zu glätten, sollten die Sitz- und Rückenkissen nach außen gestrichen, geklopft oder geschüttelt werden. Bei festverpolsterten Füllmatten ist diese Unterhaltspflege besonders wichtig!

Grundsätzliches:

Vermeiden Sie direkte Licht- und Sonneneinstrahlung und stellen Sie Ihr Sofa nie unmittelbar an die Heizung, oder eine ähnliche Hitzequelle. Bezugsmaterialien wie Leder, Stoff oder Microfaser dehnen sich unter Belastung. Dadurch können mit zunehmender Gebrauchsdauer Ihres Sofas Wellen und Falten im Bezug entstehen. Dies sind warentypische Eigenschaften und bilden keinen Grund für Beanstandungen. Alle unsere Möbelfüße sind, je nach Modell unterschiedlich, mit einem Standardschutz ausgestattet (Plastikkappe oder Filz). Bitte prüfen Sie, ob dieser Schutz für Ihren Bodenbelag geeignet ist. Wenn Sie sich nicht sicher sind, erkundigen Sie sich bitte im einschlägigen Fachhandel, um Schäden zu vermeiden. Bei polierten Aluminiumfüßen ist immer mit leichtem „Polierstaub“ zu rechnen. Dies ist materialbedingt und beim Einsatz von wertvollem, naturbelassenem Material nicht zu vermeiden. Auch hier sollten Sie vorsichtshalber prüfen, ob Schutzmaßnahmen für Ihren Bodenbelag nötig sind.

Unterhaltspflege

Um Ihr Polstermöbel frei von Staub und Fusseln zu halten, empfehlen wir, es einmal im Monat mit der Polsterdüse auf niedrigster Stufe abzusaugen.

BULLFROG empfiehlt zur Reinigung seiner textilen Bezüge den Textilreiniger der Lederzentrum GmbH. Unsere Leder reinigen und pflegen Sie ebenfalls am besten mit Produkten der Lederzentrum GmbH. Exakte Hinweise, sowie die entsprechenden Produkte und Bezugsquelle finden Sie unter:

www.bullfrog-care.de

oder

Lederzentrum GmbH

Tel. +49551-770730

Fax. +49551-7707322

e-mail: info@lederzentrum.de

Allgemeine Holzinfo:

Eigenschaften

Massivholz ist ein echtes Naturprodukt. Jedes Stück ist einzigartig in seiner Struktur und Farbe. Kein Naturprodukt gleicht dem anderen. Äste, feine Haarrisse, Verwachsungen und unterschiedliche Farbtöne bei den Lamellen zeugen von der Echtheit des Materials.

Pflegehinweise Holz

Unser Massivholz benötigt in der Regel keine weitere Nachbehandlung.
Hier einige Tips zur Unterhaltspflege:

Unbehandelte Hölzer • Alteiche • Eiche gedämpft • Räuchereiche • Thermoese:

Zur täglichen Pflege und bei leichten Verschmutzungen kann die Holzoberfläche mit einem nebelfeuchten Tuch abgewischt werden. Stellen mit groben Verschmutzungen und rauhe Stellen können bei Bedarf mit einem handelsüblichen feinen Schleifpad (mind. 250er Körnung) bearbeitet werden.

Unbehandelte Hölzer haben durch ihre Natürlichkeit einen einzigartigen Charakter. Durch den täglichen Gebrauch entsteht im Laufe der Zeit eine gewünschte Patina.

Sollte dies nicht gewünscht sein, besteht die Möglichkeit, die Oberfläche gegen Aufpreis mit Öl oder Lack zu behandeln. Achtung! Bitte beachten Sie, dass sich die Farbe des Holzes durch die Behandlung mit Öl und Lack leicht verändern kann!

Geölte Hölzer • Lärche • Wildeiche • Amerikanischer Nussbaum:

Zur täglichen Pflege und bei leichten Verschmutzungen kann die Holzoberfläche mit einem nebelfeuchten Tuch abgewischt werden.

Stark beanspruchte Stellen können bei Bedarf zur Auffrischung mit einem geeigneten handelsüblichen Hartwachs – Polish nachgepflegt werden.

BULLFROG empfiehlt zur Nachpflege der geölten Hölzer das HWS-112-Hartwachs-Siegel (Farblos:182685) der Firma Remmers Baustofftechnik GmbH. Exakte Verarbeitungshinweise entnehmen Sie bitte der Anweisung auf dem Gebinde.

Lackierte Hölzer • Kernesche natur • Esche schwarz gebeizt • Fichte natur, gebürstet • Fichte grau gebeizt (Vintage-Style):

Zur täglichen Pflege und bei leichten Verschmutzungen kann die Holzoberfläche mit einem nebelfeuchten Tuch abgewischt werden.

Bei weiteren Fragen wenden sie sich bitte an:

bullfrog

marketing und design GmbH

Tel. +49 9571-94796-0

Fax. +49 9571-94796-21

e-mail: info@bullfrog-design.de